

DAIKIN

DAIKIN ROOM AIR CONDITIONER

NÁVOD NA OBSLUHU



INVERTER

Vychutnávejte si pohodlie
po celý rok.

MODELY

R410A

FTX20K2V1B

FTX25K2V1B

FTX35K2V1B

FTX50K2V1B

FTX60K2V1B

FTX71K2V1B

R32

FTXP20K2V1B

FTXP25K2V1B

FTXP35K2V1B

Väčšie pohodlie a úspora energie



POHODLNÉ PRÚDENIE VZDUCHU

Vzduch prúdi v režime CHLADENIA nahor a v režime OHREVVU nadol. Táto funkcia zabraňuje priamemu prúdeniu chladného alebo teplého vzduchu priamo na telo. ▶[Strana 14](#)



ÚSPORNÝ REŽIM

Táto funkcia umožňuje efektívnu prevádzku obmedzením maximálnej spotreby elektrickej energie. Užitočná je vtedy, keď v jednom elektrickom obvode súčasne používate klimatizáciu a ďalšie elektrické zariadenia. ▶[Strana 15](#)





Obsah



■ Prečítajte si pred prevádzkou

Bezpečnostné opatrenia	3
Názvy súčastí	5
Príprava pred prevádzkou	9

■ Základná prevádzka

 AUTOMATICKY · CHLADENIE · ODVLHČOVANIE · OHREV · LEN VENTILÁCIA.....	10
 Úprava rýchlosti prúdenia vzduchu....	12
 Nastavenie smeru prúdenia vzduchu	13

■ Užitočné funkcie

 POHODLNÉ PRÚDENIE VZDUCHU	14
 Režim SILNÉHO VÝKONU.....	14
 ÚSPORNÝ REŽIM.....	15

■ Prevádzka ČASOVAČA

 Prevádzka ČASOVAČA ZAPNUTIA/ VYPNUTIA.....	16
--	----

■ Pripojenie viacerých jednotiek

Poznámka týkajúca sa multisystému	18
---	----

■ Starostlivosť

Údržba a čistenie	20
-------------------------	----

■ V prípade potreby

Najčastejšie otázky	27
Odstaňovanie problémov	28

Originálny návod je v angličtine. Ostatné jazyky sú preklady originálneho návodu.

Bezpečnostné opatrenia



Pred spustením prevádzky jednotky si dôkladne prečítajte tieto bezpečnostné opatrenia.



Modely FTXP sú naplnené chladivom R32.

- Tento návod uchovávajte na mieste, kde k nemu bude mať operátor jednoduchý prístup.
- Pred spustením prevádzky jednotky si dôkladne prečítajte tieto bezpečnostné opatrenia.
- Toto zariadenie je určené pre odborníkov alebo vyškolených používateľov v obchodoch, v odvetví svietidiel a na farmách, prípadne pre začiatocníkov na komerčné použitie.
- Úroveň akustického tlaku je nižšia ako 70 dB (A).
- Opísané bezpečnostné opatrenia sú klasifikované ako VAROVANIE a UPOZORNENIE. Obidve obsahujú dôležité informácie týkajúce sa bezpečnosti. Ubezpečte sa, že ste dodržali všetky bezpečnostné opatrenia.



VAROVANIE

Nedodržanie týchto inštrukcií môže mať za následok zranenie osôb alebo straty na životoch.



UPOZORNENIE

Nedodržanie týchto inštrukcií môže spôsobiť škodu na majetku a zranenie osôb, ktoré môže byť vážne v závislosti od okolností.



O toto sa nikdy nepokúšajte.



Ubezpečte sa, že sa riadite pokynmi.



Zabezpečte uzemnenie.

- Po prečítaní tento návod uschovajte na bezpečnom mieste, aby ste sa k nemu mohli v prípade potreby vrátiť. Ak sa zariadenie prepravuje novému používateľovi, nezabudnite mu tiež odovzdať tento návod.



VAROVANIE



- Jednotka sa musí nachádzať v miestnosti bez neustále používaných zdrojov zapaľovania (napríklad zdroj s otvoreným plameňom, používané plynové zariadenie alebo elektrický ohrievač).
- S cieľom predísť požiaru, výbuchu alebo zraneniu osôb jednotku nepoužívajte, keď sa v blízkosti jednotky zistí prítomnosť škodlivých plynov (napr. horľavých alebo korozívnych plynov).
- Nezabudnite, že dlhodobé priame pôsobenie studeného alebo teplého vzduchu z klimatizácie alebo vzduchu, ktorý je príliš studený alebo príliš teplý môže ohroziť váš fyzický a zdravotný stav.
- Nedávajte predmety vrátane tyčiek, prstov atď. do prívodu alebo vývodu vzduchu. Kontakt s lopatkami vysokorychlostného ventilátora klimatizácie môže mať za následok poškodenie produktu alebo zranenie osôb.
- Klimatizáciu sa nepokúšajte sami opravovať, demontovať, znova inštalovať ani upravovať. Môže dôjsť k úniku vody, zásahu elektrickým prúdom alebo vzniku požiaru.
- V blízkosti klimatizácie nepoužívajte horľavý sprej. V opačnom prípade môže dôjsť k požiaru.
- Pri inštalácii, presúvaní alebo opravu používajte výlučne chladivo označené na vonkajšej jednotke (R32). Použitie iného chladiva by mohlo spôsobiť problémy alebo poškodenie jednotky a poranenie osôb.
- Aby sa zabránilo úrazom v dôsledku elektrického prúdu, neprevádzkujte zariadenie mokrymi rukami.
- Klimatizáciu neumývajte vodou, pretože môže dôjsť k zásahu elektrickým prúdom alebo požiaru.
- Nad jednotku nekladte nádoby s vodou (vázy atď.), pretože to môže spôsobiť zásah elektrickým prúdom alebo požiar.



- Chráňte sa pred požiarom v prípade úniku chladiacej zmesi. Ak klimatizácia nepracuje správne, t.j. nevyrába studený alebo teplý vzduch, príčinou môže byť únik chladiacej zmesi. Ak potrebujete pomoc, informujte sa u svojho predajcu. Chladiača zmes v klimatizácii je bezpečná a bežne nedochádza k jej úniku. Avšak v prípade úniku, kontaktu s obnaženým horákom, ohrievačom alebo sporákom môže dôjsť k tvorbe škodlivého plynu. Klimatizáciu nepoužívajte dovtedy, kým kvalifikovaný servisný pracovník nepotvrdí, že únik bolo opravený.
- Nikdy sa nesnažte klimatizačnú jednotku sami inštalovať alebo opravovať. Nesprávna inštalácia môže mať za následok únik vody, zásah elektrickým prúdom alebo požiar. Ak chcete vykonať inštaláciu a údržbárske práce, požiadajte o to prosím miestneho predajcu alebo kvalifikovaného pracovníka.
- Ak má klimatizácia poruchu (vychádza z nej zápach ako po spálení atď.), vypnite elektrické napájanie jednotky a obráťte sa na miestneho predajcu. Pokračujúca prevádzka za takýchto okolností môže mať za následok zlyhanie, zásahy elektrickým prúdom alebo riziko požiaru.
- Ubezpečte sa, že ste namontovali prúdový chránič. Keď nenainštalujete prúdový chránič, môže to mať za následok zásah elektrickým prúdom alebo požiar.



- Ubezpečte sa, že je jednotka uzemnená. Jednotku uzemnite k užívateľnému potrubiu, bleskozvodu alebo uzemnenému telefónnemu vedeniu. Nedokonale uzemnenie môže mať za následok zásah elektrickým prúdom.



UPOZORNENIE

- Klimatizačné zariadenie používajte len na účely, na ktoré je určené. Klimatizáciu nepoužívajte na chladenie precíznych prístrojov, potravín, rastlín, zvierat alebo umeleckých diel, pretože toto môže nepriaznivo ovplyvniť výkon, kvalitu a/alebo životnosť príslušných predmetov.

Bezpečnostné opatrenia



- Rastliny ani zvieratá nevystavujte priamemu prúdeniu vzduchu z jednotky, lebo by to na ne mohlo mať nepriaznivý účinok.
- Spotrebiče, ktoré produkujú otvorené plamene, nedávajte na miesta vystavené prúdeniu vzduchu zo zariadenia, pretože to môže zhoršiť spaľovanie horáka.
- Neblokujte prívody ani vývody vzduchu. Znížené prúdenie vzduchu môže spôsobiť nedostatočný výkon alebo problémy.
- Nesadajte si na vonkajšiu jednotku, nekladte na ňu žiadne predmety ani ju neťahajte. V opačnom prípade môže dôjsť k nehode, napríklad k spadnutiu alebo prevráteniu, čo môže mať za následok zranenie osôb alebo poruchu či poškodenie produktu.
- Nekladte na zariadenie predmety, ktoré môžu spôsobiť vytváranie vlhkosti priamo pod vnútornou alebo vonkajšou jednotkou. Za určitých podmienok sa môže vyskytnúť kondenzácia na hlavnej jednotke alebo potrubí s chladiacou zmesou, znečistenie filtra alebo blokovanie odvodnenia môže spôsobiť odkvapávanie, čo môže mať za následok znečistenie alebo zlyhanie príslušného predmetu.
- Po dlhšom používaní skontrolujte jednotku a jej uchytenie, či nie je poškodené. Ak ste jednotku nechali v poškodenom stave, môže spadnúť a spôsobiť zranenie osôb.
- Ak chcete predísť zraneniu osôb, nedotýkajte sa prívodu vzduchu ani hliníkových rebier na vnútornej či vonkajšej jednotke.
- Zariadenie nie je určené na používanie deťmi bez dozoru ani zdravotne nespôsobilými osobami. Môže dôjsť k zhoršeniu telesných funkcií a poškodeniu zdravia.
- Tento spotrebič môžu používať deti staršie ako 8 rokov a osoby s obmedzenými fyzickými, zmyslovými alebo mentálnymi schopnosťami alebo nedostatkom skúseností a znalostí, ak sú pod dozorom alebo dostávajú pokyny týkajúce sa bezpečného používania spotrebiča a chápu možné hroziace nebezpečenstvá.
- Deti sa nesmú hrať so spotrebičom.
- Deti nesmú čistiť ani robiť údržbu spotrebiča bez dozoru.
- Neudierajte do vnútornej ani vonkajšej jednotky. V opačnom prípade môže dôjsť k poškodeniu produktu.
- Neumiestňujte horľavé predmety, napríklad plechovky sprejov, do vzdialenosti menšej ako 1 m od vývodu vzduchu. Teplý vzduch z vnútornej alebo vonkajšej jednotky môže spôsobiť výbuch plechoviek sprejov.
- Zabráňte tomu, aby na klimatizáciu močili domáce zvieratá. Močenie na klimatizáciu môže mať za následok zásah elektrickým prúdom alebo požiar.
- Klimatizáciu neumývajte vodou, pretože môže dôjsť k zásahu elektrickým prúdom alebo požiaru.
- Nad jednotku nekladte nádoby s vodou (vázy atď.), pretože to môže spôsobiť zásah elektrickým prúdom alebo požiar.



- Aby nedochádzalo k vyčerpaniu kyslíka, zabezpečte, aby miestnosť bola dostatočne vetraná, ak sa spolu s klimatizáciou používa zariadenie ako je napr. horák.
- Pred čistením sa ubezpečte, že ste jednotku zastavili, vyplí prúdový istič alebo odpojili napájaci kábel. V opačnom prípade môže dôjsť k zásahu elektrickým prúdom a zraneniu osôb.
- Klimatizáciu zapájajte len do špecifikovaného elektrického obvodu. Iný ako špecifikovaný elektrický obvod môže spôsobiť zásah elektrickým prúdom, prehrievanie a požiar.
- Zabezpečte vypúšťaciu hadicu, aby sa zabezpečilo plynulé odvodnenie. Slabé odvodnenie môže spôsobiť vlnutie budovy, nábytku atď.
- Nedávajte predmety do priamej blízkosti vonkajšej jednotky a nedovoľte, aby sa okolo jednotky hromadilo lístie ani iné nečistoty. Lístie predstavuje lôžko pre malé zvieratá, ktoré sa môžu dostať do jednotky. Keď sú v jednotke takéto zvieratá, môže to spôsobiť poruchu, dym alebo požiar pri kontakte s elektrickými časťami.
- Okolo vnútornej jednotky neumiestňujte žiadne predmety. Môže to mať negatívny vplyv na výkon, kvalitu a životnosť klimatizácie.
- Malé deti nepúšťajte k zariadeniu, aby sa s ním hrali.

Miesto inštalácie.

- Ak chcete klimatizáciu inštalovať v nasledujúcich typoch prostredí, poraďte sa s predajcom.
 - Miesta s výskytom mastnoty, pary či sadzí.
 - Slané prostredia, napríklad pobrežné oblasti.
 - Miesta, na ktorých sa tvorí sírovodík, napríklad pri horúcich prameňoch.
 - Miesta, na ktorých môže vonkajšiu jednotku blokovat sneh.
- Ubezpečte sa, že sa riadite pokynmi uvedenými nižšie.
 - Vnútna jednotka sa nachádza minimálne 1 m od televízora či rádia (jednotka môže spôsobovať rušenie obrazu alebo zvuku).
 - Odtokové potrubie z vonkajšej jednotky musí viesť na miesto s dobrým odtokom.

Zvážte, či hlučnosť prevádzky nebude obťažovať susedov.

- Miesto na inštaláciu vyberte podľa opisu nižšie.
 - Miesto dostatočne pevné na udržanie hmotnosti jednotky, na ktorom sa nezosilňuje prevádzkový hlučnosť ani vibrácie.
 - Miesto, na ktorom nebude vzduch vypúšťaný z vonkajšej jednotky ani prevádzkový hlučnosť rušiť susedov.

Elektroinštalácia.

- Dbajte na to, aby ste na napájanie používali samostatný elektrický obvod vyhradený pre klimatizáciu.

Zmena umiestnenia systému.

- Zmena miesta inštalácie klimatizácie vyžaduje špeciálne vedomosti a zručnosti. V prípade potreby premiestnenia alebo úpravy sa poraďte s predajcom.

Názvy súčastí

Vnútrotná jednotka

- Vzhľad vnútornej jednotky sa môže pri rôznych modeloch líšiť.

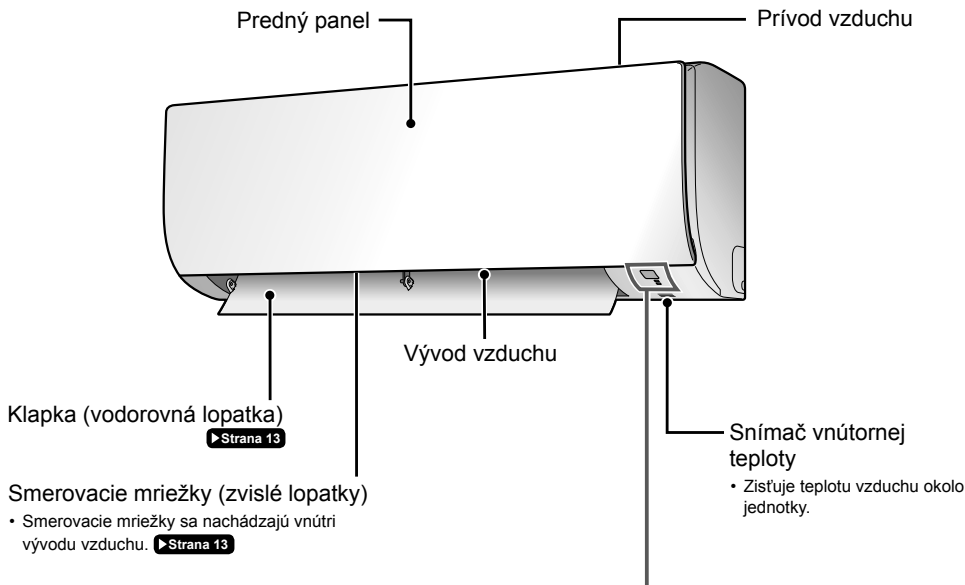

Zobrazenie

Prijímač signálu

- Prijíma signály z diaľkového ovládača.
- Keď jednotka prijme signál, budete počuť pípnutie.

Situácia	Typ zvuku
Spustenie prevádzky	píp-píp
Zmena nastavenia	píp
Zastavenie prevádzky	píííp

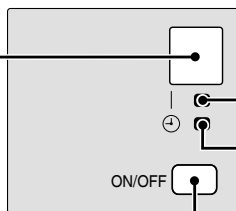

Dióda PREVÁDZKY (zelená)

Dióda ČASOVAČA (oranžová) ► Strany 16, 17

Tlačidlo ZAP./VYP. vnútornej jednotky

- Jedným stlačením tohto tlačidla spustíte prevádzku. Opätovným stlačením prevádzku zastavíte.
- Nastavenie prevádzkového režimu nájdete v nasledujúcej tabuľke.

Režim	Nastavenie teploty	Rýchlosť prúdenia vzduchu
AUTOMATICKY	25°C	AUTOMATICKY

- Toto tlačidlo možno používať, keď nemáte diaľkový ovládač.

Názvy súčastí

FTX20K2V1B / FTX25K2V1B / FTX35K2V1B / FTXP20K2V1B / FTXP25K2V1B / FTXP35K2V1B

■ Otvorenie predného panela

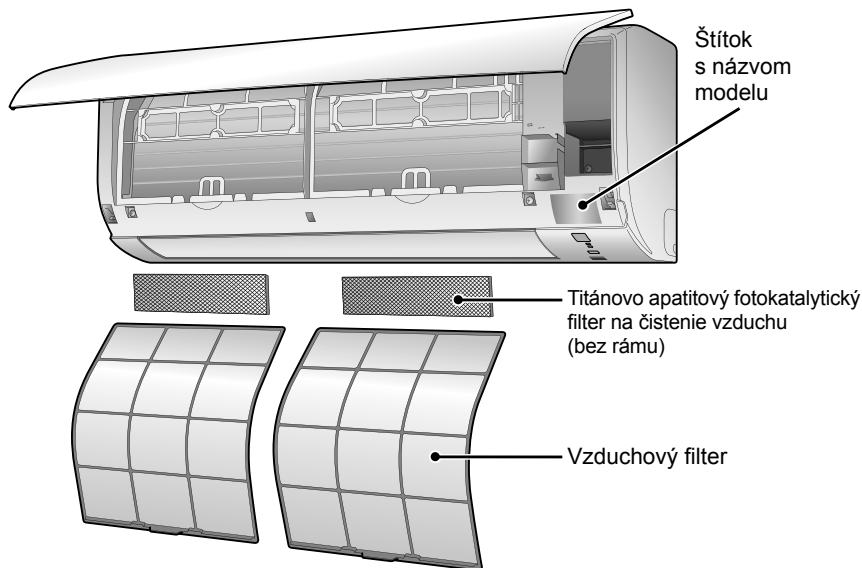

Vonkajšia jednotka

• Vzhľad vonkajšej jednotky sa môže pri rôznych modeloch líšiť.

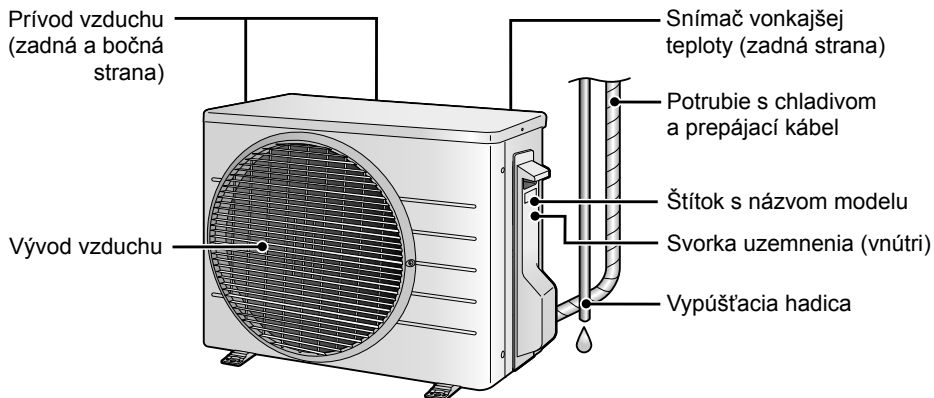

Názvy súčastí

FTX50K2V1B/FTX60K2V1B/FTX71K2V1B

■ Otvorenie predného panela

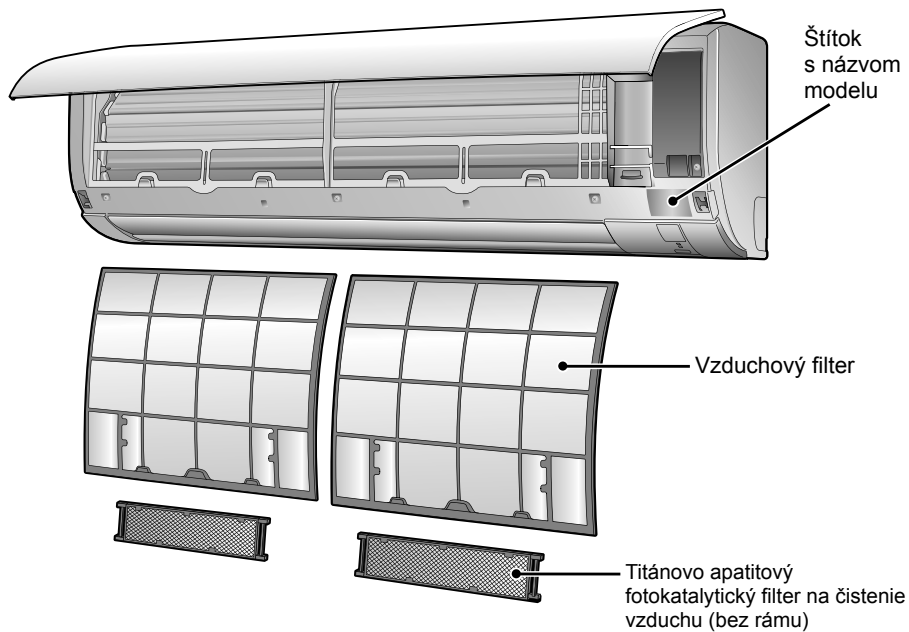

Vonkajšia jednotka

- Vzhľad vonkajšej jednotky sa môže pri rôznych modeloch líšiť.

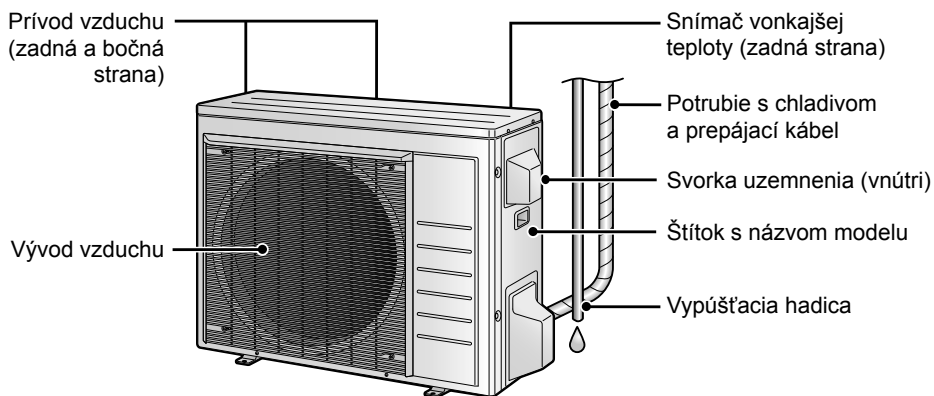

Názvy súčastí

Diaľkový ovládač

Displej (LCD)

- Zobrazujú sa na ňom aktuálne nastavenia. (Na tomto obrázku sú pre vysvetlenie zobrazené jednotlivé časti s príslušnými obrazovkami.)

Tlačidlo AUTOMATICKY

- Automaticky vyberá vhodný prevádzkový režim (CHLADENIE alebo OHREVU) na základe vnútornej teploty a spúšťa prevádzku. ▶ Strana 10

Tlačidlá priamej prevádzky

- Spúšťajú prevádzku CHLADENIA, ODVLHČOVANIA, OHREUVU a LEN VENTILÁCIE. ▶ Strana 10

Tlačidlo na nastavenie TEPLoty

- Mení nastavenie teploty. ▶ Strana 11

Tlačidlo POHODLIE

- Režim POHODLNÉHO PRÚDENIA VZDUCHU. ▶ Strana 14

Tlačidlo SILNÉHO VÝKONU

- Prevádzka SILNÉHO VÝKONU. ▶ Strana 14

Tlačidlo ČASOVAČA VYPNUTIA (režim NOČNÉHO NASTAVENIA) ▶ Strana 17

Tlačidlo ČASOVAČA ZAPNUTIA ▶ Strana 16

Vysielač signálov

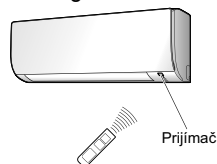

- Ak chcete používať diaľkový ovládač, namierte vysielač na vnútornú jednotku. Ak niečo medzi jednotkou a diaľkovým ovládačom blokuje signály, napríklad záclona, jednotka sa nemusí spustiť.
- Maximálna vzdialenosť prenosu signálov je približne 7 m.

Tlačidlo VYP.

- Zastavuje prevádzku. ▶ Strana 11

Tlačidlo na nastavenie VENTILÁTORA

- Služí na výber nastavenia rýchlosti prúdenia vzduchu. ▶ Strana 12

Tlačidlo ÚSPORNÉHO REŽIMU

- ÚSPORNÝ REŽIM. ▶ Strana 15

Tlačidlo POHYBU

- Nastavuje smer prúdenia vzduchu. ▶ Strana 13

Tlačidlo ZRUŠIŤ ČASOVAČ

- Služí na zrušenie nastavenia časovača. ▶ Strany 16, 17

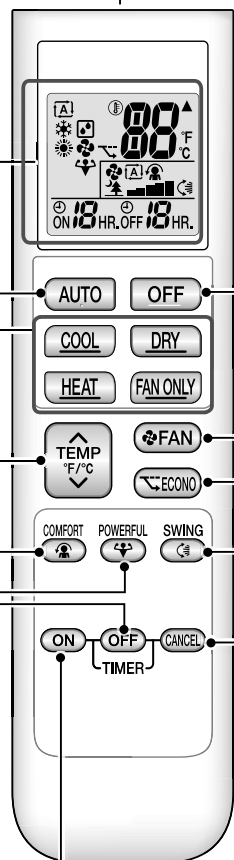

Príprava pred prevádzkou

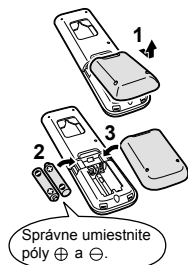

Vloženie batérií

1. Zadný kryt zložte posunutím a opatrným nadvihnutím.
2. Vložte 2 suché batérie typu AAA.LR03 (alkalické).
3. Vráťte na miesto zadný kryt.

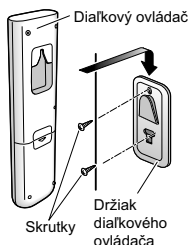

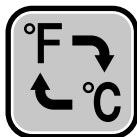

Montáž držiaka diaľkového ovládača na stenu

1. Vyberte miesto, v ktorom jednotka prijíma signály.
2. Pomocou skrutiek dodaných s držiakom namontujte držiak na stenu, stíp alebo na podobné miesto.
3. Dialkový ovládač zaveste do držiaka diaľkového ovládača.



Prepnutie zobrazenia stupňov Fahrenheita/Celzia

- Súčasne stlačte a na 5 sekúnd podržte tlačidlá  a  (tlačidlo ČASOVAČA).

- Ak sa teplota aktuálne zobrazuje v stupňoch Fahrenheita, prepne sa na zobrazenie v stupňoch Celzia a naopak.
- Prepnutie je možné len vtedy, keď sa teplota zobrazuje.

Zapnutie ističa

- Po zapnutí napájania sa raz otvorí a zatvorí klapka vnútornej jednotky, čím sa nastaví referenčná poloha.

POZNÁMKA

Poznámky týkajúce sa batérií

- Pri výmene batérií používajte batérie rovnakého typu a vymieňajte obe naraz.
- Životnosť batérií je približne 1 rok. Ak však už v priebehu roka začne jas displeja diaľkového ovládača slabnúť a začne sa skracovať vzdialenosť prenosu signálu, vymeňte obe batérie za nové batérie typu AAA.LR03 (alkalické).
- Batérie dodané s diaľkovým ovládačom sú určené na počiatočnú prevádzku. Životnosť batérií môže uplynúť aj skôr ako o 1 rok.

Poznámka týkajúca sa diaľkového ovládača

- Dávajte pozor, aby diaľkový ovládač nespadol. Zabrňte obliatiu ovládača.



AUTOMATICKY · CHLADENIE · ODVLHČOVANIE · OHREV · LEN VENTILÁCIA

Klimatizácia funguje vo vybratom prevádzkovom režime.

Spustenie prevádzky

AUTOMATICKÁ prevádzka

- Automaticky vyberá vhodnú teplotu a prevádzkový režim.

▶ Stlačte tlačidlo **AUTO**.



CHLADENIE

- Služí na zníženie teploty.

▶ Stlačte tlačidlo **COOL**.



ODVLHČOVANIE

- Služí na zníženie vlhkosti.

▶ Stlačte tlačidlo **DRY**.



OHREV

- Služí na zvýšenie teploty.

▶ Stlačte tlačidlo **HEAT**.



LEN VENTILÁCIA

- Cirkuluje vzduch v miestnosti.

▶ Stlačte tlačidlo **FAN ONLY**.



- Dióda PREVÁDZKY sa rozsvieti nazeleno.



Zobrazenie

POZNÁMKA

Poznámky týkajúce sa AUTOMATICKEJ prevádzky

- V AUTOMATICKEJ prevádzke systém vyberá vhodný prevádzkový režim (CHLADENIE alebo OHREV) na základe vnútornej teploty a spúšťa prevádzku.
- Systém v pravidelnom intervale automaticky mení výber nastavenia, vďaka čomu sa zachováva vnútorná teplota podľa nastavenia používateľa.

Poznámka týkajúca sa režimu ODVLHČOVANIA

- Eliminuje vlhkosť a zároveň čo najviac udržiava vnútornú teplotu. Automaticky kontroluje teplotu a rýchlosť prúdenia vzduchu, preto nie je dostupná možnosť manuálnej úpravy týchto funkcií.

AUTOMATICKY · CHLADENIE · ODVLHČOVANIE · OHREV · LEN VENTILÁCIA

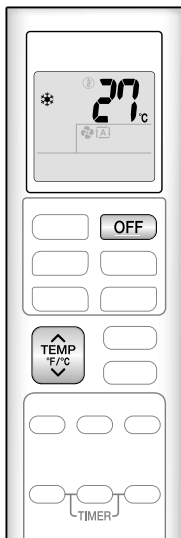

Zastavenie prevádzky

● Stlačte tlačidlo .

- Dióda PREVÁDZKY zhasne.

Zmena nastavenia teploty

● Stlačte tlačidlo .

- Stlačením tlačidla  teplotu zvýšite a stlačením tlačidla  ju znížite.

CHLADENIE	OHREV	AUTOMATICKÁ prevádzka	ODVLHČOVANIE alebo LEN VENTILÁCIA
18 – 32°C	10 – 30°C	18 – 30°C	Nastavenie teploty nemožno zmeniť.

Tipy na úsporu energie

Udržiavanie nastavenia teploty na strednej úrovni pomáha šetriť energiu.

- Odporúčané nastavenie teploty
 - Chladenie: 26 – 28°C
 - Ohrev: 20 – 24°C

Okná zastrite žalúziami alebo záclonami.

- Zabránenie prenikaniu slnečného žiarenia a vzduchu zvonku zvyšuje účinok chladenia alebo ohrevu.

Udržiavajte vzduchové filtre čisté.

- Upchaté vzduchové filtre znižujú prevádzku a plytvajú energiou. Čistite ich raz za 2 týždne. **► Strana 21**

Ak klimatizáciu nebudete dlhší čas používať, napríklad na jar alebo na jeseň, vypnite istič.

- Klimatizácia vždy spotrebuje malé množstvo elektrickej energie, a to aj vtedy, keď je vypnutá.





Úprava rýchlosti prúdenia vzduchu

Na zvýšenie pohodlia môžete upraviť rýchlosť prúdenia vzduchu.





Nastavenie rýchlosti prúdenia vzduchu

Stlačte tlačidlo .

- Po každom stlačení tlačidla  prepnete na ďalšie nastavenie rýchlosti prúdenia vzduchu v poradí.



- Keď je rýchlosť prúdenia vzduchu nastavená na hodnotu "🌿", spustí sa tichá prevádzka a zníži sa hluk z vnútornej jednotky.
- V tichom prevádzkovom režime je rýchlosť prúdenia vzduchu nastavená na nízku úroveň.

AUTOMATICKY, CHLADENIE, OHREV a LEN VENTILÁCIA				ODVLHČOVANIE
				Nastavenie rýchlosti prúdenia vzduchu nemožno zmeniť.

POZNÁMKA

Poznámka týkajúca sa nastavenia rýchlosti prúdenia vzduchu

- Pri nižšej rýchlosti prúdenia vzduchu je zároveň nižší účinok chladenia alebo ohrevu.



Nastavenie smeru prúdenia vzduchu

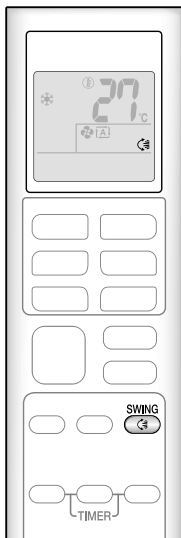

Na zvýšenie pohodlia môžete upraviť smer prúdenia vzduchu.

! UPOZORNENIE

- Na úpravu uhlov klapky vždy používajte diaľkový ovládač. Ak klapky posuniete nasilu rukou, môžu sa poškodiť.
- Pri upravovaní smerovacích mriežok postupujte opatrne. Vnútri vývodu vzduchu sa ventilátor pohybuje vysokou rýchlosťou.

Spustenie automatického pohybu

Smer prúdenia vzduchu nahor a nadol

● Stlačte tlačidlo  SWING.

- Na displeji LCD sa zobrazí symbol "↻".
- Klapka (vodorovná lopatka) sa začne pohybovať.

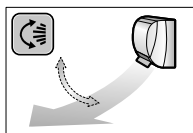

Nastavenie požadovanej polohy klapky

• Táto funkcia je účinná vtedy, keď je klapka v režime automatického pohybu.

● Keď bude klapka v požadovanej polohe, stlačte tlačidlo  SWING.

- Symbol "↻" z displeja LCD zmizne.

Úprava požadovanej polohy smerovacích mriežok

● Podržte gombíky a pohybujte smerovacími mriežkami (vodorovnými lopatkami).

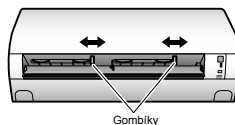

Gombík sa na jednotke nachádza na 2 miestach.

POZNÁMKA

Poznámky týkajúce sa nastavenia smeru prúdenia vzduchu

- Rozsah pohybu klapky závisí od prevádzkového režimu.
- Keď sa pri nastavení pohybu nahor a nadol zmení rýchlosť prúdenia vzduchu na nízku úroveň, klapka sa zastaví v hornej polohe.

Rozsah pohybu klapky

CHLADENIE/ODVLHČOVANIE

LEN VENTILÁTOR

OHREV

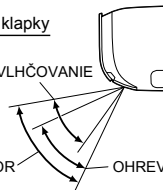



POHODLNÉ PRÚDENIE VZDUCHU

Smer a rýchlosť prúdenia vzduchu sa nastavujú tak, aby vzduch nefúkal priamo na osoby v miestnosti.

Spustenie režimu POHODLNÉHO PRÚDENIA VZDUCHU

► Stlačte tlačidlo .

- Na displeji LCD sa zobrazí symbol "☼".

	CHLADENIE a ODVLHČOVANIE	OHREV
Smer pohybu klapky	Nahor	Nadol
Rýchlosť prúdenia vzduchu	AUTOMATICKY	

- Nie je k dispozícii v režime LEN VENTILÁCIA.

Zrušenie POHODLNÉHO PRÚDENIA VZDUCHU

► Znova stlačte tlačidlo .

- Symbol "☼" z displeja LCD zmizne.
- Pred prechodom do režimu POHODLNÉHO PRÚDENIA VZDUCHU sa klapka vráti do zapamätanej polohy.



Režim SILNÉHO VÝKONU

Režim SILNÉHO VÝKONU rýchlo maximalizuje účinok chladenia (ohrevu) v ľubovoľnom prevádzkovom režime. V tomto režime využíva klimatizácia svoju maximálnu kapacitu.

Spustenie režimu SILNÉHO VÝKONU

► Stlačte tlačidlo .

- Na displeji LCD sa zobrazí symbol "⚡".
- Režim SILNÉHO VÝKONU skončí o 20 minút. Systém potom automaticky znova funguje s predchádzajúcimi nastaveniami používanými pred prechodom do režimu SILNÉHO VÝKONU.

Zrušenie režimu SILNÉHO VÝKONU

► Znova stlačte tlačidlo .

- Symbol "⚡" z displeja LCD zmizne.

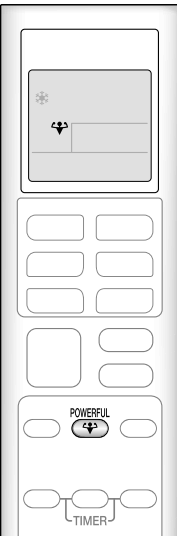



ÚSPORNÝ REŽIM

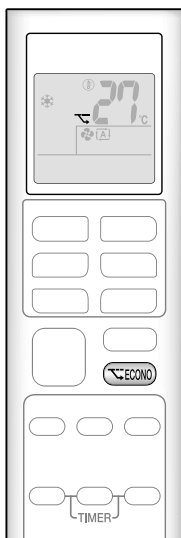

ÚSPORNÝ REŽIM umožňuje efektívnu prevádzku obmedzením maximálnej spotreby elektrickej energie.

Táto funkcia je užitočná na zabránenie vypnutiu ističa, keď sa jednotka používa v jednom obvode s inými spotrebičmi.

Spustenie ÚSPORNÉHO REŽIMU

● Stlačte tlačidlo .

- Na displeji LCD sa zobrazí symbol "E".
- Nie je k dispozícii v režime LEN VENTILÁCIA.

Zrušenie ÚSPORNÉHO REŽIMU

● Znova stlačte tlačidlo .

- Symbol "E" z displeja LCD zmizne.

POZNÁMKA

Poznámka týkajúca sa prevádzky POHODLNÉHO PRÚDENIA VZDUCHU

- Po výbere vrchného a spodného smeru prúdenia vzduchu sa prevádzka POHODLNÉHO PRÚDENIA VZDUCHU zruší.

Poznámky týkajúce sa režimu SILNÉHO VÝKONU

- Stlačením tlačidla sa nastavenia zrušia a z displeja LCD zmizne symbol "H".
- Režim SILNÉHO VÝKONU nezvyší kapacitu klimatizácie, ak je už klimatizácia spustená s nastavenou maximálnou kapacitou.

– V režime CHLADENIA, OHREVVU a AUTOMATICKOM režime

Ak chcete maximalizovať účinok chladenia alebo ohrevu, kapacita vonkajšej jednotky sa zvýši a rýchlosť prúdenia vzduchu sa nastaví na maximum.

Nastavenie teploty nemožno zmeniť.

– V režime ODVLHČOVANIA

Nastavenie teploty sa zníži o 2,5°C a rýchlosť prúdenia vzduchu sa o niečo zvýši.

– V režime LEN VENTILÁCIA

Rýchlosť prúdenia vzduchu je pevne nastavená na maximum.

Poznámky týkajúce sa ÚSPORNÉHO REŽIMU

- Stlačením tlačidla sa nastavenia zrušia a z displeja LCD zmizne symbol "E".
- Ak je už úroveň spotreby elektrickej energie nízka, prepnutie na ÚSPORNÝ REŽIM viac spotrebu neznižuje.

Niektoré užitočné funkcie možno používať súčasne.

POHODLNÉ PRÚDENIE VZDUCHU + ÚSPORNÝ REŽIM	K dispozícii
VYSOKÝ VÝKON + POHODLNÉ PRÚDENIE VZDUCHU	Nie je k dispozícii*
VYSOKÝ VÝKON + ÚSPORNÝ REŽIM	Nie je k dispozícii*

*Prioritu má funkcia, ktorej tlačidlo stlačíte ako posledné.



Prevádzka ČASOVAČA ZAPNUTIA/ VYPNUTIA

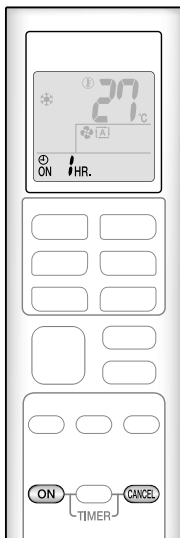

Funkcie časovača sú užitočné na automatické zapínanie alebo vypínanie klimatizácie v noci alebo ráno. ČASOVAČ ZAPNUTIA a ČASOVAČ VYPNUTIA môžete používať súčasne.

Používanie ČASOVAČA ZAPNUTIA

► Stlačte tlačidlo **ON**.



Na displeji LCD sa zobrazí symbol "⊕ ON HR.".

- Po každom stlačení tlačidla **ON** sa nastavenie času zvýši o 1 hodinu. Čas možno nastaviť v rozsahu od 1 do 12 hodín.
- Dióda ČASOVAČA sa rozsvieti na oranžovo.

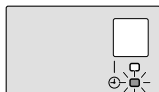

Zobrazenie

Zrušenie ČASOVAČA ZAPNUTIA

► Stlačte tlačidlo **CANCEL**.

- Symbol "⊕ ON HR." z displeja LCD zmizne.
- Dióda ČASOVAČA zhasne.

POZNÁMKA

V nasledujúcich prípadoch nastavte časovač znova.

- Po vypnutí ističa.
- Po výpadku elektrického napájania.
- Po výmene batérií v diaľkovom ovládači.

Prevádzka ČASOVAČA ZAPNUTIA/ VYPNUTIA

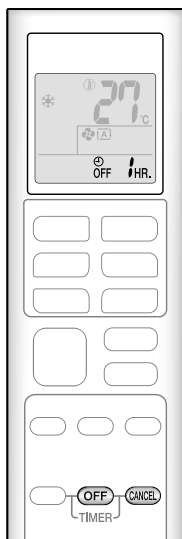

Používanie ČASOVAČA VYPNUTIA

● Stlačte tlačidlo **OFF**.



Na displeji LCD sa zobrazí symbol "OFF 1 HR."

- Po každom stlačení tlačidla **OFF** sa nastavenie času zvýši o 1 hodinu. Čas možno nastaviť v rozsahu od 1 do 12 hodín.
- Dióda ČASOVAČA sa rozsvieti na oranžovo.



Zobrazenie

Zrušenie ČASOVAČA VYPNUTIA

● Stlačte tlačidlo **CANCEL**.

- Symbol "OFF 1 HR." z displeja LCD zmizne.
- Dióda ČASOVAČA zhasne.

Kombinované používanie ČASOVAČA ZAPNUTIA a ČASOVAČA VYPNUTIA

- Nižšie je zobrazený príklad kombinovaného nastavenia 2 časovačov.
- Na displeji LCD sa zobrazia symboly "ON" a "OFF".

[Príklad]



Nastavovanie počas prevádzky jednotky

- Jednotku zastaví o 1 hodinu neskôr a spustí ju 7 hodín potom.

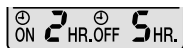

Nastavovanie pri zastavenej jednotke

- Jednotku spustí o 2 hodiny neskôr a zastaví ju 3 hodiny potom.

POZNÁMKA

Režim NOČNÉHO NASTAVENIA

- Po nastavení ČASOVAČA VYPNUTIA klimatizácia automaticky upraví nastavenie teploty (o 0,5°C nahor v režime CHLADENIA, o 2,0°C nadol v režime OHREVVU) s cieľom zabrániť nadmernému chladeniu alebo ohrevu počas spánku.

Poznámka týkajúca sa multisystému

Multisystém má jednu vonkajšiu jednotku pripojenú k viacerým vnútorným jednotkám.

■ Výber prevádzkového režimu

Použitie nastavenie prioritnej miestnosti, ale prioritná jednotka je inaktívna alebo chýba.

Ak sa používa viacero vnútorných jednotiek, prioritu má jednotka, ktorá sa zapla ako prvá.

V takom prípade nastavte pre neskôr zapnuté jednotky rovnaký prevádzkový režim ako pre prvú jednotku.

V opačnom prípade sa prepnú do pohotovostného režimu a dióda PREVÁDZKY bude blikať: nejde o poruchu.

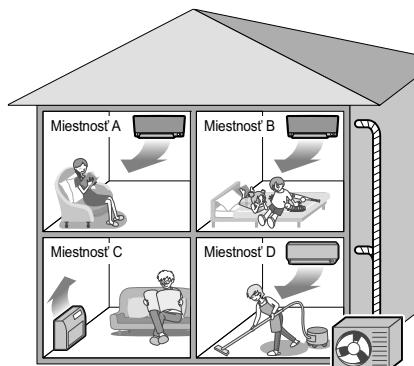

Vonkajšia jednotka

POZNÁMKA

■ Poznámky týkajúce sa prevádzkového režimu multisystému

- Režimy CHLADENIA, ODVLHČOVANIA a VENTILÁCIE možno používať súčasne.
- Režim AUTOMATICKY podľa izbovej teploty automaticky vyberie režim CHLADENIA alebo OHREU.

Režim AUTOMATICKY je preto dostupný po výbere rovnakého prevádzkového režimu zodpovedajúceho miestnosti s prvou zapnutou jednotkou.

! UPOZORNENIE

- Prevádzkový režim v miestnosti s prvou spustenou jednotkou má zvyčajne prioritu. Nasledujúce situácie však predstavujú výnimky, ktoré je potrebné mať na pamäti.

Ak je prevádzkový režim prvej miestnosti VENTILÁCIA a neskôr sa v inej miestnosti použije režim OHREU, OHREV bude mať prioritu.

V takom prípade prejde klimatizácia v režime VENTILÁCIE do pohotovostného režimu a dióda PREVÁDZKY bude blikať.

Aktívne nastavenie prioritnej miestnosti.

Pozrite si nastavenie prioritnej miestnosti na nasledujúcej strane.

■ Režim NOČNÉHO POKOJA (dostupný len v režime CHLADENIA)

Režim NOČNÉHO POKOJA vyžaduje naprogramovanie po inštalácii. So žiadosťou o pomoc sa obráťte na svojho maloobchodného predajcu alebo diera.

Režim NOČNÉHO POKOJA znižuje prevádzkový hluk vonkajšej jednotky v nočných hodinách a jednotka tak neruší susedov.

- Režim NOČNÉHO POKOJA sa aktivuje pri poklese teploty 5°C pod najvyššiu zaznamenanú dennú teplotu. Ak je teda teplotný rozdiel menší ako 5°C, táto funkcia sa neaktivuje.
- Režim NOČNÉHO POKOJA nepatrne znižuje účinnosť chladenia jednotky.

Poznámka týkajúca sa multisystému

■ Zámka režimu CHLADENIA/OHREVVU

Zámka režimu CHLADENIA/OHREVVU vyžaduje naprogramovanie po inštalácii. So žiadosťou o pomoc sa obráťte na autorizovaného predajcu. Zámka režimu CHLADENIA/OHREVVU vynúti prepnutie jednotky do režimu CHLADENIA alebo OHREVVU. Táto funkcia je užitočná v prípade, keď chcete pre všetky vnútorné jednotky pripojené k multisystému nastaviť rovnaký prevádzkový režim.

POZNÁMKA

• Zámku režimu CHLADENIA/OHREVVU nemožno aktivovať súčasne s nastavením priority miestnosti.

■ Nastavenie priority miestnosti

Nastavenie priority miestnosti vyžaduje naprogramovanie po inštalácii. So žiadosťou o pomoc sa obráťte na autorizovaného predajcu.

Miestnosť označená ako prioritná má priority v nasledujúcich situáciách.

Priorita prevádzkového režimu

- Keďže je prevádzkový režim priority miestnosti nadradený, používateľ môže vybrať iný prevádzkový režim z iných miestností.

[Príklad]

- Miestnosť A je v príkladoch prioritná.
V prípade výberu režimu CHLADENIA v miestnosti A, zatiaľ čo v miestnostiach B, C a D sú aktívne nasledujúce režimy:

Prevádzkový režim v miestnostiach B, C a D	Stav miestností B, C a D, keď jednotka v miestnosti A pracuje v režime CHLADENIE
CHLADENIE alebo ODVLHČOVANIE alebo VENTILÁCIA	Zachováva sa aktuálny prevádzkový režim
OHREVV	Jednotka prejde do pohotovostného režimu. Keď jednotka v miestnosti A prestane pracovať, prevádzka sa obnoví.
AUTOMATICKY	Ak je jednotka nastavená na režim CHLADENIE, pokračuje v prevádzke. Ak je jednotka nastavená na režim OHREVV, prejde do pohotovostného režimu. Keď jednotka v miestnosti A prestane pracovať, prevádzka sa obnoví.

Priorita pri používaní režimu SILNÉHO VÝKONU

[Príklad]

- Miestnosť A je v príkladoch prioritná.
Vnútorné jednotky v miestnostiach A, B, C a D sa všetky používajú. Ak jednotka v miestnosti A prejde do režimu SILNÉHO VÝKONU, prevádzková kapacita sa sústreďuje na miestnosť A. V takom prípade sa môže účinnosť chladenia alebo ohrevu jednotiek v miestnostiach B, C a D nepatrne znížiť.

Údržba a čistenie

FTX20K2V1B / FTX25K2V1B / FTX35K2V1B / FTXP20K2V1B / FTXP25K2V1B / FTXP35K2V1B

⚠ UPOZORNENIE

- Pred čistením sa uistite, či sú jednotka a istič vypnuté.
- Nedotýkajte sa hliníkových rebrier vnútornej jednotky. V prípade dotyku týchto súčastí sa môžete zraniť.

■ Stručný sprievodca

Čistenie súčastí

Predný panel

- Utrite ho mäkkou, vlhkou tkaninou.
- Používať možno len neutrálne čistiace prostriedky.

V prípade znečistenia



Vzduchový filter

- Povysávajte prach alebo umyte filter.

Každé 2 týždne

► Strana 21

Vnútorňa jednotka, vonkajšia jednotka a diaľkový ovládač

- Utrite ich suchou mäkkou tkaninou.

V prípade znečistenia

Titánovo apatitový fotokatalytický filter na čistenie vzduchu (bez rámu)

- Povysávajte prach alebo vymeňte filter.

[Čistenie]

Každých 6 mesiacov

► Strana 22

[Výmena]

Každé 3 roky

► Strana 22

POZNÁMKA

Na čistenie nepoužívajte žiadny z nasledujúcich materiálov:

- Vodu s teplotou vyššou ako 40°C
- Prchavé tekutiny, napríklad benzén, benzín a riedidlo
- Leštiace zmesi
- Drsné materiály, napríklad hrubá kefa



Údržba a čistenie

FTX20K2V1B / FTX25K2V1B / FTX35K2V1B / FTXP20K2V1B / FTXP25K2V1B / FTXP35K2V1B

■ Vzduchový filter

1. Otvorte predný panel.

- Uchopte predný panel za bočné strany a otvorte ho.



2. Vytiahnite vzduchové filtre.

- Opatrne potiahnite zarážku v strede každého vzduchového filtra smerom nahor a potom filtre vytiahnite.

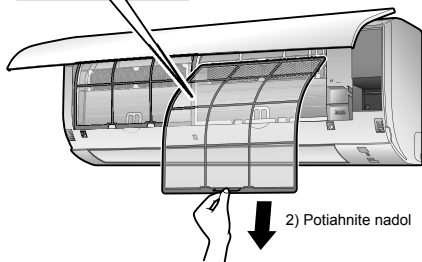
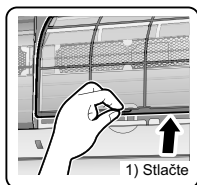

3. Vzduchové filtre umyte vodou alebo ich vyčistite vŕsávačom.

- Vzduchové filtre sa odporúča čistiť každé 2 týždne.

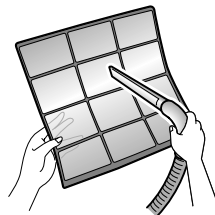

Ak prach nemožno jednoducho odstrániť

- Umyte vzduchové filtre v neutrálnom čistiacom prostriedku zriedenom vlažnou vodou a potom ich vysušte v tieni.



4. Znova nasad'te filtre.

5. Pomaly zatvorte predný panel.

- Zatlačte panel na oboch stranách a v strede.

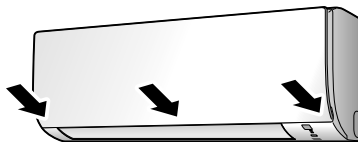

- Skontrolujte, či je predný panel bezpečne pripevnený.

Údržba a čistenie

FTX20K2V1B / FTX25K2V1B / FTX35K2V1B / FTXP20K2V1B / FTXP25K2V1B / FTXP35K2V1B

■ Titánovo apatitový fotokatalytický filter na čistenie vzduchu

1. Otvorte predný panel a vyťahnite vzduchové filtre. ▶Strana 21

2. Zložte titánovo apatitové fotokatalytické filtre na čistenie vzduchu.

- Vybratie filtre zo zarážok.

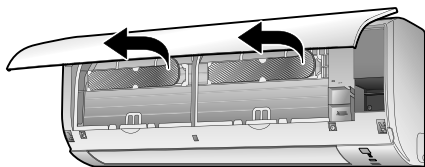

3. Vyčistite alebo vymeňte titánovo apatitové fotokatalytické filtre na čistenie vzduchu.

[Čistenie]

3-1 Ak sú filtre veľmi znečistené, povysávajte prach a namočte ich približne na 10 až 15 minút do vlažnej vody.

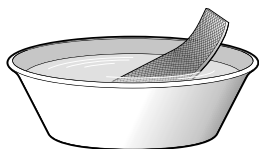

3-2 Po umytí z filtrov vytraste zvyšnú vodu a osušte ich v tieni.

- Vodu z filtra nežmýkajte.

[Výmena]

Vyberte filter zo zarážok a pripravte si nový.

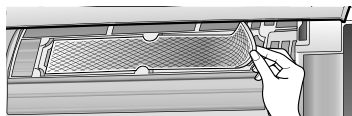

- Použitý filter zlikvidujte ako nehorľavý odpad.

4. Vložte titánovo apatitové fotokatalytické filtre na pôvodné miesto.

- Pri pripievňovaní filtra skontrolujte, či je riadne umiestnený v zarážkach.

5. Znova nasadíte filtre. ▶Strana 21

6. Pomaly zatvorte predný panel. ▶Strana 18

POZNÁMKA

- Prevádzka so znečistenými filtermi:
 - vzduch nemožno zbaviť pachu,
 - vzduch nemožno vyčistiť,
 - slabý výkon pri ohreve alebo chladení,
 - jednotka môže zapáchať.
- Použitý filtre zlikvidujte ako nehorľavý odpad.
- Ak si chcete objednať titánovo apatitový fotokatalytický filter na čistenie vzduchu, obráťte sa na predajcu, od ktorého ste zakúpili klimatizáciu.

Položka	Titánovo apatitový fotokatalytický filter na čistenie vzduchu, 1 súprava
Č. súčasti	KAF970A46

Údržba a čistenie

FTX50K2V1B/FTX60K2V1B/FTX71K2V1B

⚠ UPOZORNENIE

- Pred čistením sa uistite, či sú jednotka a istič vypnuté.
- Nedotýkajte sa hliníkových rebier vnútornej jednotky. V prípade dotyku týchto súčastí sa môžete zraniť.

■ Stručný sprievodca

Čistenie súčastí

Predný panel

- Utrite ho mäkkou, vlhkou tkaninou.
- Používať možno len neutrálne čistiace prostriedky.

V prípade znečistenia



Vzduchový filter

- Povysávajte prach alebo umyte filter.

Každé 2 týždne

► Strana 24

Vnútorňa jednotka, vonkajšia jednotka a diaľkový ovládač

- Utrite ich suchou mäkkou tkaninou.

V prípade znečistenia

Titánovo apatitový fotokatalytický filter na čistenie vzduchu (s rámom)

- Povysávajte prach alebo vymeňte filter.

[Čistenie]

Každých 6 mesiacov

► Strana 25

[Výmena]

Každé 3 roky

► Strana 25

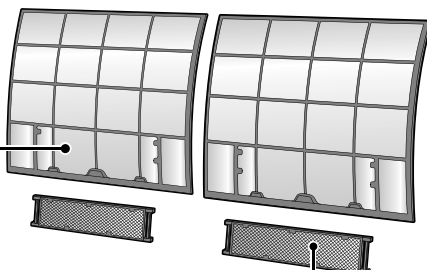
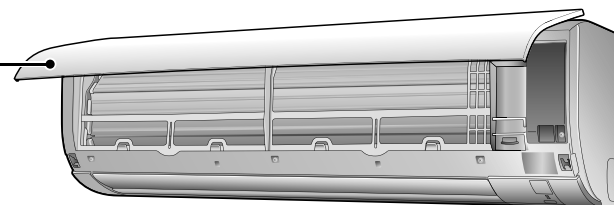

POZNÁMKA

Na čistenie nepoužívajte žiadny z nasledujúcich materiálov:

- Vodu s teplotou vyššou ako 40°C
- Prchavé tekutiny, napríklad benzén, benzín a riedidlo
- Leštiace zmesi
- Drsné materiály, napríklad hrubá kefa



Údržba a čistenie

FTX50K2V1B/FTX60K2V1B/FTX71K2V1B

■ Vzduchový filter

1. Otvorte predný panel.

- Uchopte predný panel za bočné strany a otvorte ho.

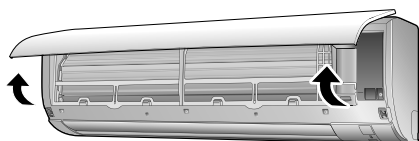

2. Vytiahnite vzduchové filtre.

- Opatrne potiahnite zarážku v strede každého vzduchového filtra smerom nahor a potom filtre vytiahnite.

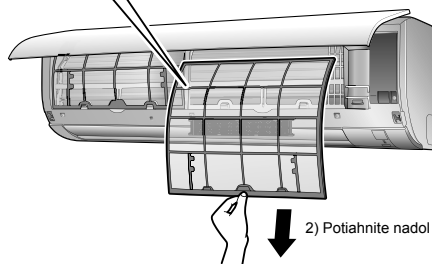
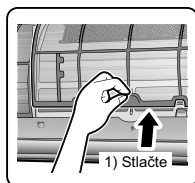

3. Vzduchové filtre umyte vodou alebo ich vyčistíte vysávačom.

- Vzduchové filtre sa odporúča čistiť každé 2 týždne.

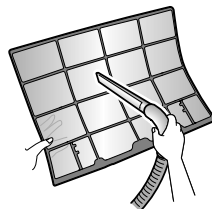

Ak prach nemožno jednoducho odstrániť

- Umyte vzduchové filtre v neutrálnom čistiacom prostriedku zriadenom vlažnou vodou a potom ich vysušte v tieni.
- Nezabudnite zložiť titánovo apatitový fotokatalytický filter na čistenie vzduchu. Pozrite si časť **Titánovo apatitový fotokatalytický filter na čistenie vzduchu** na nasledujúcej strane.



4. Znova nasadte filtre.

5. Pomaly zatvorte predný panel.

- Zatláčte predný panel na oboch stranách a v strede.

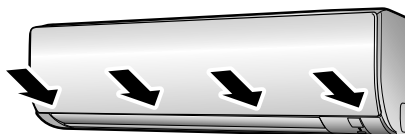

- Skontrolujte, či je predný panel bezpečne pripnutý.

Údržba a čistenie

FTX50K2V1B/FTX60K2V1B/FTX71K2V1B

■ Titánovo apatitový fotokatalytický filter na čistenie vzduchu

1. Otvorte predný panel a vyťahnite vzduchové filtre. ▶Strana 24

2. Zložte titánovo apatitové fotokatalytické filtre na čistenie vzduchu.

- Stlačte výstupky na ráme a odpojte 4 úchytky.

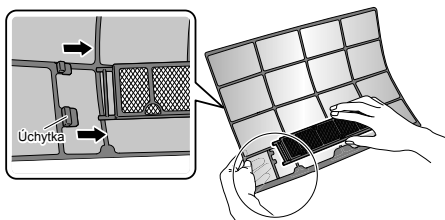

3. Vyčistite alebo vymeňte titánovo apatitové fotokatalytické filtre na čistenie vzduchu.

[Čistenie]

3-1 Ak sú filtre veľmi znečistené, povysávajte prach a namočte ich približne na 10 až 15 minút do vlažnej vody.



3-2 Po umytí z filtrov vytraste zvyšnú vodu a osušte ich v tieni.

- Vodu z filtra nežmýkajte.

[Výmena]

Vyberte filter z rámu a pripravte si nový.

- Rám filtra neodhadzujte. Pri výmene titánovo apatitového fotokatalytického filtra na čistenie vzduchu rám znova použijete.

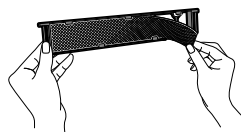

- Použitý filter zlikvidujte ako nehorľavý odpad.

4. Vložte titánovo apatitové fotokatalytické filtre na pôvodné miesto.

- Pri pripieňovaní filtra skontrolujte, či je riadne umiestnený v záložkách.

5. Znova nasadíte filtre. ▶Strana 24

6. Pomaly zatvorte predný panel. ▶Strana 24

POZNÁMKA

- Prevádzka so znečistenými filterami:
 - vzduch nemožno zbaviť pachu,
 - vzduch nemožno vyčistiť,
 - slabý výkon pri ohreve alebo chladení,
 - jednotka môže zapáchať.
- Použitý filtre zlikvidujte ako nehorľavý odpad.
- Ak si chcete objednať titánovo apatitový fotokatalytický filter na čistenie vzduchu, obráťte sa na predajcu, od ktorého ste zakúpili klimatizáciu.

Položka	Titánovo apatitový fotokatalytický filter na čistenie vzduchu, 1 súprava
Č. súčasti	KAF970A46

Údržba a čistenie

- Pred dlhším obdobím nepoužívania

1. Režim LEN VENTILÁCIA používajte niekoľko hodín na odvlhčenie vnútra.

- Stlačte tlačidlo **FAN ONLY**.

2. Po zastavení prevádzky vypnite istič klimatizácie miestnosti.

3. Vyberte batérie z diaľkového ovládača.

- Odporúčaná pravidelná údržba

- V určitých prevádzkových podmienkach sa môže vnútro klimatizácie po niekoľkých sezónach používania znečistiť, čo môže spôsobiť zníženie výkonu. Okrem pravidelného čistenia používateľom sa odporúča, aby tiež kvalifikovaný odborník vykonával pravidelnú údržbu.
- Ak chcete, aby kvalifikovaný odborník vykonal údržbu, obráťte sa na predajcu, v ktorej ste zakúpili klimatizáciu.

Najčastejšie otázky

Vnútorná jednotka

Klapka sa nezačne hneď pohybovať.

- Klimatizácia nastavuje polohu klapky. Klapka sa o chvíľu začne pohybovať.

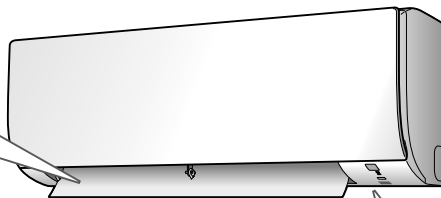

Klimatizácia počas OHREUVU zastaví prúdenie vzduchu.

- Po dosiahnutí nastavenej teploty sa rýchlosť prúdenia vzduchu zníži a prevádzka sa zastaví s cieľom zabrániť prúdeniu chladného vzduchu. V prípade poklesu vnútornej teploty sa prevádzka automaticky obnoví.

Režim OHREUVU náhle zastaví a ozýva sa zvuk prietoku.

- Vonkajšia jednotka sa rozmrazuje. OHREV sa spustí po odstránení námrazy z vonkajšej jednotky. Môže to trvať 4 až 12 minút.

Spustenie prevádzky chvíľu trvá.

- **Krátko po zastavení prevádzky ste stlačili tlačidlo **AUTO** alebo niektoré z tlačidiel priamej prevádzky.**
- **Po zmene výberu režimu.**
 - Cieľom je chrániť klimatizáciu. Mali by ste počkať približne 3 minúty.

Ozývajú sa rôzne zvuky.

- **Ozýva sa zvuk tečúcej vody**
 - Tento zvuk spôsobuje prietok chladiva v klimatizácii.
 - Z klimatizácie sa ozýva zvuk čerpania vody a počuť, keď sa v režime CHLADENIA alebo ODVLHČOVANIA z klimatizácie odčerpáva voda.
- **Zvuk fúkania**
 - Tento zvuk spôsobuje prepínanie prietoku chladiva v klimatizácii.
- **Tikanie**
 - Tento zvuk spôsobuje nepatrné rozťahovanie alebo zmršťovanie skrine a rámu klimatizácie v dôsledku teplotných zmien.
- **Pískanie**
 - Tento zvuk spôsobuje prietok chladiva v režime odmrazovania.
- **Klikanie počas prevádzky alebo v čase nečinnosti**
 - Tento zvuk vzniká pri prevádzke regulačných ventilov chladiva alebo elektrických súčastí.
- **Klepot**
 - Tento zvuk sa ozýva zvnútra klimatizácie po zapnutí ventilátora vývodu vzduchu, keď sú dvere na miestnosti zatvorené. Otvorte okno alebo vypnite ventilátor vývodu vzduchu.

Vonkajšia jednotka

Z vonkajšej jednotky vychádza voda alebo para.

- **V režime OHREUVU**
 - Námraza na vonkajšej jednotke sa topí a v režime odmrazovania klimatizácie vzniká voda alebo para.
- **V režime CHLADENIA alebo ODVLHČOVANIA**
 - Vlhkosť zo vzduchu sa kondenzuje, na chladnom povrchu potrubia vonkajšej jednotky sa tvorí voda a tá potom kvapká.

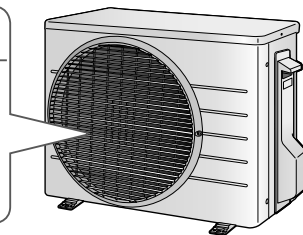

Odstraňovanie problémov

Pred zaslaním žiadosti o opravu skontrolujte nasledujúce skutočnosti.
Ak problém pretrváva, obráťte sa na predajcu.



Nejde o problém

V tomto prípade nejde o problém.



Kontrola

Skôr než požiadate o opravu, skontrolujte systém ešte raz.

Klimatizácia nepracuje

Situácia	Popis/čo treba skontrolovať
Dióda PREVÁDZKY nesvieti.	<ul style="list-style-type: none"> Nie je vypnutý istič alebo nie je vypálená poisťka? Nenastal výpadok elektrickej siete? Sú v diaľkovom ovládači batérie?
Dióda PREVÁDZKY bliká.	<ul style="list-style-type: none"> Ističom vypnite napájanie a prevádzku znova spustíte pomocou diaľkového ovládača. Ak dióda PREVÁDZKY stále bliká, pozrite si kód chyby a poraďte sa s predajcom. ► Strana 31

Klimatizácia náhle prestane pracovať

Situácia	Popis/čo treba skontrolovať
Dióda PREVÁDZKY svieti.	<ul style="list-style-type: none"> Z dôvodu ochrany systému môže klimatizácia zastaviť prevádzku v prípade náhleho a výrazného kolísania napätia. Prevádzka sa automaticky obnoví približne po 3 minútach.
Dióda PREVÁDZKY bliká.	<ul style="list-style-type: none"> Neblokuje niečo prívod alebo vývod vzduchu vnútornej alebo vonkajšej jednotky? Zastavte prevádzku a po vypnutí ističa odstráňte prekážku. Potom znova spustíte prevádzku pomocou diaľkového ovládača. Ak dióda PREVÁDZKY stále bliká, pozrite si kód chyby a poraďte sa s predajcom. ► Strana 31

Klimatizácia sa nevyvíja

Situácia	Popis/čo treba skontrolovať
Klimatizácia neprestáva pracovať ani po zastavení prevádzky.	<ul style="list-style-type: none"> ■ Ihneď po zastavení klimatizácie <ul style="list-style-type: none"> Ventilátor vonkajšej jednotky sa ešte približne 1 minútu otáča s cieľom chrániť systém. ■ Keď nie je klimatizácia spustená <ul style="list-style-type: none"> Keď je vonkajšia teplota vysoká, ventilátor vonkajšej jednotky sa môže začať otáčať s cieľom chrániť systém.

Miestnosť sa neochladzuje alebo nezahrieva

Situácia	Popis/čo treba skontrolovať
Z jednotky neprúdi vzduch.	<ul style="list-style-type: none"> ■ V režime OHREVVU <ul style="list-style-type: none"> Klimatizácia sa zahrieva. Počkajte približne 1 až 4 minúty. Počas prevádzky odmravovania neprúdi z vnútornej jednotky teplý vzduch.
Vzduch neprúdi/prúdi.	<ul style="list-style-type: none"> ■ Je vhodne nastavená rýchlosť prúdenia vzduchu? <ul style="list-style-type: none"> Je rýchlosť prúdenia vzduchu nastavená na nízku úroveň, napríklad na možnosť "Tichý režim vnútornej jednotky" alebo "Rýchlosť prúdenia vzduchu 1"? Zvýšte nastavenie rýchlosti prúdenia vzduchu. ■ Je nastavená vhodná teplota? ■ Je vhodne nastavený smer prúdenia vzduchu?
Vzduch prúdi.	<ul style="list-style-type: none"> Nachádza sa priamo pod vnútornou jednotkou alebo vedľa nej nejaký nábytok? Pracuje klimatizácia v ÚSPORNOM REŽIME? ► Strana 15 Sú zanesené vzduchové filtre? Neblokuje niečo prívod alebo vývod vzduchu vnútornej alebo vonkajšej jednotky? Nie je otvorené okno alebo dvere? Otáča sa ventilátor vývodu?

Odstraňovanie problémov

Z jednotky vychádza hmla

Situácia	Popis/čo treba skontrolovať
Z vnútornej jednotky vychádza hmla.	<input checked="" type="checkbox"/> <ul style="list-style-type: none"> Stáva sa to v prípadoch, keď v režime CHLADENIA alebo inom režime chladné prúdenie zníži teplotu vzduchu v miestnosti a zmení ho na hmlu.

Diaľkový ovládač

Situácia	Popis/čo treba skontrolovať
Jednotka neprijíma signály z diaľkového ovládača alebo má obmedzený prevádzkový rozsah.	<input checked="" type="checkbox"/> <ul style="list-style-type: none"> Batérie môžu byť vybité. Vymeňte obe batérie za nové suché batérie typu AAA.LR03 (alkalické). Podrobnosti nájdete v časti "Priprava pred prevádzkou". ► Strana 9 Komunikácia prostredníctvom signálov sa môže prerušiť, ak sa v miestnosti nachádza fluorescenčné svietidlo s elektronickým štartérom. V takom prípade sa obráťte na predajcu. Diaľkový ovládač nemusí fungovať správne, ak je vysielateľ vystavený pôsobeniu priameho slnečného žiarenia.
Displej LCD je bledý, nefunguje alebo nesprávne zobrazuje hodnoty.	<input checked="" type="checkbox"/> <ul style="list-style-type: none"> Batérie môžu byť vybité. Vymeňte obe batérie za nové suché batérie typu AAA.LR03 (alkalické). Podrobnosti nájdete v časti "Priprava pred prevádzkou". ► Strana 9
Spúšťajú sa iné elektrické zariadenia.	<input checked="" type="checkbox"/> <ul style="list-style-type: none"> Ak diaľkový ovládač zapína iné elektrické zariadenia, presuňte ich ďalej od jednotky alebo sa obráťte na predajcu.

Vzduch zapácha

Situácia	Popis/čo treba skontrolovať
Z klimatizácie cítit' pachy.	<input checked="" type="checkbox"/> <ul style="list-style-type: none"> Pachy z miestnosti absorbované v jednotke prúdia von zo vzduchom. Odporúčame vyčistiť vnútornú jednotku. Obráťte sa na predajcu.

Iné

Situácia	Popis/čo treba skontrolovať
Klimatizácia počas prevádzky náhle začne fungovať neštandardne.	<input type="checkbox"/> <ul style="list-style-type: none"> Klimatizácia môže byť poškodená bleskom alebo rádiovými vlnami. V prípade poruchy klimatizácie ističom vypnite napájanie a prevádzku znova spustíte pomocou diaľkového ovládača.

Poznámky týkajúce sa prevádzkových podmienok

- Ak prevádzka pokračuje za iných prevádzkových podmienok, ako sú podmienky uvedené v tabuľke,
 - Poistné zariadenie môže zastaviť prevádzku.
- Na vnútornej jednotke sa môže tvoriť rosa a odkvapkávať po výbere CHLADENIA alebo ODVLHČOVANIA.

Režim	Prevádzkové podmienky
CHLADENIE/ ODVLHČOVANIE	Vonkajšia teplota: -10 – 46°C Vnútorňa teplota: 18 – 32°C Vnútorňa vlhkosť: max. 80%
OHREV	Vonkajšia teplota: -15 – 24°C (relatívna vlhkosť = 55,4%) Vnútorňa teplota: 10 – 30°C

Odstraňovanie problémov

■ Ihneď zavolajte pracovníkovi servisnej predajne

VAROVANIE

V prípade výskytu abnormality (ak napríklad zacetíte pach spáleniny), zastavte prevádzku a vypnite istič.

- Pokračovanie v prevádzke v prípade výskytu abnormality môže mať za následok poruchu, zásah elektrickým prúdom alebo požiar.
- Obráťte sa na servisnú predajňu, v ktorej ste zakúpili klimatizáciu.

Nesnažte sa klimatizáciu opravovať ani upravovať sami.

- Nesprávny zásah môže mať za následok zásah elektrickým prúdom alebo požiar.
- Obráťte sa na servisnú predajňu, v ktorej ste zakúpili klimatizáciu.

Ak sa vyskytne jeden z nasledujúcich symptómov, ihneď zavolajte pracovníkovi servisnej predajne.

- Napájací kábel je neštandardne horúci alebo je poškodený.
- Počas prevádzky sa z klimatizácie ozýva neštandardný zvuk.
- Bezpečnostný istič, poistka alebo uzemňovací istič pravidelne prerušuje prevádzku.
- Prepínač alebo tlačidlo často nefunguje správne.
- Z klimatizácie cítiť zápach spáleniny.
- Z vnútornej jednotky uniká voda.

Vypnite istič a zavolajte pracovníkovi servisnej predajne.



■ Po výpadku elektrického napájania

- Prevádzka klimatizácie sa automaticky obnoví približne po 3 minútach. Mali by ste chvíľu počkať.

■ Blesk

- Ak v blízkosti hrozí zásah bleskom, zastavte prevádzku a vypnite istič. Tým chránite systém.

■ Požiadavky na likvidáciu do odpadu



Produkt a batérie dodané s ovládačom sú označené týmto symbolom. Tento symbol znamená, že elektrické a elektronické produkty nie je možné likvidovať s netriedeným odpadom z domácností.

V prípade batérií môže byť pod symbolom vytláčaná chemická značka. Táto chemická značka znamená, že batéria obsahuje ťažký kov prekračujúci určitú koncentráciu. Možné chemické značky:

■Pb: olovo (> 0,004%)

Systém sa nepokúšajte demontovať sami. Demontáž produktu, likvidáciu chladiva, oleja a ostatných častí zariadenia môže vykonávať len kvalifikovaný inštalatér a musia prebiehať v súlade s príslušnými miestnymi a národnými predpismi.

Jednotky a použité batérie je nutné likvidovať v špeciálnych zariadeniach na spracovanie odpadu, čím je možné dosiahnuť ich opätovné využitie, recykláciu a obnovu.

Zabezpečením správnej likvidácie pomôžete zabrániť prípadným negatívnym vplyvom na životné prostredie a ľudské zdravie. Preto sa spojte s inštalatérom alebo miestnym úradom, kde môžete získať viac informácií. Demontáž jednotky, manipulácia s chladivom, olejom a ostatnými časťami musí prebiehať v súlade s príslušnými miestnymi a národnými predpismi.

Odstraňovanie problémov

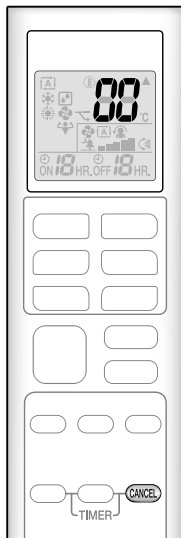

■ Diagnostika chýb pomocou diaľkového ovládača

- Diaľkový ovládač môže prijímať príslušné kódy chýb z vnútornej jednotky.

1. Po stlačení a podržaní tlačidla **CANCEL približne na 5 sekúnd v časti zobrazenia teploty bliká symbol "00".**

2. Opakovane stláčajte tlačidlo **CANCEL, kým nebudete počuť súvislé pípanie.**

- Označenie kódu sa zmení tak, ako je uvedené nižšie, a zaznie dlhé pípnutie.

	KÓD	VÝZNAM
SYSTÉM	00	NORMÁLNA PREVÁDZKA
	UA	CHYBA KOMBINÁCIE VNÚTORNEJ A VONKAJŠEJ JEDNOTKY
	U0	NEDOSTATOK CHLADIVA
	U2	POKLES NAPÁTIA ALEBO PREPÄTIE V HLAVNOM OBVODE
VNÚTORNÁ JEDNOTKA	U4	CHYBA PRENOSU (MEDZI VNÚTORNOU A VONKAJŠOU JEDNOTKOU)
	A1	PORUCHA VNÚTORNEJ DOSKY PLOŠNÝCH SPOJOV
	A5	KONTROLA VYSOKÉHO TLAKU ALEBO CHRÁNIČ PROTI ZAMRZNUTIU
	A6	PORUCHA MOTORA VENTILÁTORA
	C4	PORUCHA SNÍMAČA TEPLoty VÝMENNÍKA TEPLA
	C9	PORUCHA SNÍMAČA TEPLoty NASÁVANÉHO VZDUCHU
VONKAJŠIA JEDNOTKA	EA	CHYBA PREPÍNANIA CHLADENIA/OHREVU
	E1	PORUCHA DOSKY PLOŠNÝCH SPOJOV
	E5	SPUSTENÉ OL
	E6	CHYBNÉ SPUSTENIE KOMPRESORA
	E7	PORUCHA MOTORA VENTILÁTORA (JEDNOSMERNÝ PRÚD)
	E8	VSTUP NADPRÚDU
	F3	KONTROLA VYSOKEJ TEPLoty VO VYPÚŠŤACOM POTRUBÍ
	F6	KONTROLA VYSOKÉHO TLAKU (PRI CHLADENÍ)
	H0	PORUCHA SNÍMAČA
	H6	ZASTAVENIE PREVÁDZKY Z DÔVODU PORUCHY SNÍMAČA ZISŤOVANIA POLOHY
	H8	PORUCHA SNÍMAČA JEDNOSMERNÉHO PRÚDU
	H9	PORUCHA SNÍMAČA TEPLoty NASÁVANÉHO VZDUCHU
	J3	PORUCHA SNÍMAČA TEPLoty VO VYPÚŠŤACOM POTRUBÍ
	J6	PORUCHA SNÍMAČA TEPLoty VÝMENNÍKA TEPLA
L3	PORUCHA Z DÔVODU ZAHRIEVANIA ELEKTRICKÝCH SÚČASTÍ	
L4	VYSOKÁ TEPLota NA ODVODE TEPLA Z OKRUHU INVERTORA	
L5	NADPRÚD NA VÝSTUPE	
P4	PORUCHA SNÍMAČA TEPLoty NA ODVODE TEPLA Z OKRUHU INVERTORA	

POZNÁMKA

- Krátke pípnutie signalizuje nezodpovedajúce kódy.
- Ak chcete zrušiť zobrazenie kódu, stlačte a približne na 5 sekúnd podržte tlačidlo **CANCEL**. Zobrazenie kódu sa zruší aj v prípade, ak v priebehu 1 minúty nestlačíte žiadne tlačidlo.

Odstraňovanie problémov

■ DIÓDA LED NA KARTE PCB VONKAJŠEJ JEDNOTKY série 2MXM

ZELENÁ	
NORMÁLNA PREVÁDZKA MIKROPOČÍTAČA	
LED A	DIAGNOSTIKA
⚡	NORMÁLNA PREVÁDZKA → SKONTROLUJTE VNÚTORNÚ JEDNOTKU
⚡	[POZNÁMKA 1]
●	PORUCHA ZDROJA NAPÁJANIA ALEBO [POZNÁMKA 2]

ZELENÁ	NORMÁLNE BLIKÁ
⚡	ZAP.
⚡	BLIKÁ
●	VYP.

POZNÁMKA

- Vypnite a znova zapnite napájanie. Ak sa znova zobrazí dióda LED, doska plošných spojov vonkajšej jednotky je chybná.
- Označenie diagnostiky
- * Nevzťahuje sa na niektoré prípady. Podrobnosti nájdete v návode na servis.





DAIKIN INDUSTRIES CZECH REPUBLIC s.r.o.

U Nové Hospody 1/1155, 301 00 Plzeň Skvrňany, Czech Republic

DAIKIN EUROPE N.V.

Zandvoordestraat 300, B-8400 Oostende, Belgium

